

# Panasonic®

Lietošanas instrukcijas

MAINĀMI OBJEKTĪVI DIGITĀLAJĀM FOTOKAMERĀM

Modeļa nr.

## S-S85



DVQX2155ZA  
F1020HN0

# Lietošanas instrukcijas

## MAINĀMI OBJEKTĪVI DIGITĀLAJĀM FOTOKAMERĀM

Paldies, ka iegādājāties šo "Panasonic" produktu. Pirms šī produkta lietošanas, lūdzu, uzmanīgi izlasiet šos norādījumus un saglabājiet rokasgrāmatu turpmākai uziņai.

Šo objektīvu var piestiprināt lietošanai digitālajā fotokamerā, kas atbilst Leica Camera AG L-Mount standartam. Tas ir saderīgs ar 35 mm pilnkadra attēla sensoru.

- Lai ierakstīšana būtu vienmērīgāka, iesakām atjaunināt digitālās kameras/objektīva programmaparatūru uz jaunāko versiju.
  - Lai iegūtu jaunāko informāciju par programmaparatūru vai lejupielādētu/atjauninātu programmaparatūru, apmeklējiet šo atbalsta vietni: <https://panasonic.jp/support/global/cs/dsc/> (Tikai angļu valodā)
- 
- L-Mount ir "Leica Camera AG" preču zīme vai reģistrēta preču zīme.
  - Citi šajā dokumentā minētie nosaukumi, uzņēmumu nosaukumi, produktu nosaukumi ir attiecīgo uzņēmumu preču zīmes vai reģistrētas preču zīmes.

## Saturs

Informācija jūsu drošībai.....	2
Piesardzības pasākumi.....	3
Komplektā iekļautie piederumi.....	4
Komponentu nosaukumi un funkcijas.....	5
Objektīva piestiprināšana .....	6
Brīdinājumi par lietošanu .....	8
Problēmu novēršana .....	8
Specifikācijas.....	9

## Informācija jūsu drošībai

---

**Glabājiet ierīci pēc iespējas tālāk no elektromagnētiskām iekārtām (piemēram, mikroviļņu krāsnīm, televizoriem (TV), videospēlēm, radio raidītājiem, augstsprieguma līnijām utt.).**

- Nelietojiet kameru mobilo tālruņu tuvumā, jo tas var izraisīt troksni, kas nelabvēlīgi ietekmē attēlus un skaņu.
- Ja kameru nelabvēlīgi ietekmē elektromagnētiskās ierīces un tā vairs nedarbojas pareizi, izslēdziet kameru un izņemiet bateriju un/vai pievienoto maiņstrāvas (AC) adapteri. Pēc tam atkārtoti ievietojiet bateriju un/vai pievienojiet AC adapteri un ieslēdziet kameru.

## -Ja redzat šo simbolu-

### Vecā aprīkojuma utilizācija Tikai Eiropas Savienībā un valstīs ar otrreizējās pārstrādes sistēmām



Simbols uz produktiem, iepakojumiem un/vai pavadošie dokumenti nozīmē, ka elektriskos un elektroniskos produktus nedrīkst izvest kopā ar sadzīves atkritumiem.

Pareizai apstrādei, atjaunošanai un vecu ierīču otrreizējai pārstrādei, lūdzu, nogādājat tos atbilstošajos nodošanas punktos, saskaņā ar savas valsts tiesību aktiem. Atbrīvojoties no šīm ierīcēm un baterijām pareizā veidā, jūs palīdzēsiet saglabāt vērtīgus resursus un novērst jebkādu iespējamo negatīvo ietekmi uz cilvēku veselību un vidi, kas varētu rasties neatbilstošas atkritumu apstrādes rezultātā. Plašākai informācijai par vecu ierīču un bateriju savākšanu un pārstrādi, lūdzu, sazinieties ar vietējo pašvaldības iestādi.

Saskaņā ar valsts tiesību aktiem, nepareizai atkritumu izmešanai var piemērot atbilstošas sankcijas.

## Piesardzības pasākumi

### ■ Darbība ar objektīvu

- Lietojot šo objektīvu, uzmanieties, lai to nenomestu, nenasistu un nepielietotu pārmērīgu spēku. To darot, var rasties nepareiza darbība vai šī objektīva un digitālās kameras bojājumi.

- Attēlus var ietekmēt putekļi, netīrumi un piesārņojums (ūdens, eļļa, pirkstu nospiedumi utt.) uz objektīva virsmas. Pirms un pēc ierakstīšanas izmantojiet pūtēju, lai no objektīva virsmas nopūstu putekļus un netīrumus, pēc tam viegli notīriet ar mīkstu, sausu drāniņu, lai notīrītu netīrumus.

- Kad objektīvs netiek lietots, noteikti piestipriniet objektīva vāciņu un aizmugurējo vāciņu, lai novērstu putekļu un citu daļiņu uzkrāšanos vai iekļūšanu objektīvā.

- Lai aizsargātu objektīva kontaktpunktus (A), neveiciet šādas darbības. Tie var izraisīt nepareizu darbību.

- Pieskarties objektīva kontaktpunktiem.
- Ļaut objektīva kontaktpunktiem kļūt netīriem.
- Novietot objektīvu tā, lai stiprinājuma virsma būtu vērsta uz leju.

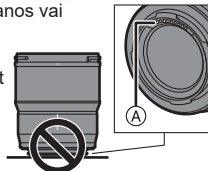

### ■ Izturīgs pret putekļiem un šļakatām

- Izturīgs pret šļakatām un putekļiem ir termiņi, ko izmanto, lai aprakstītu papildu aizsardzības līmeni, kas ir šim objektīvam pret minimāla mitruma, ūdens vai putekļu iedarbību. Šie noteikumi negarantē, ka, ja šī kamera ir pakļauta tiešai saskarei ar ūdeni, neradīsies bojājumi. Veiciet šādus piesardzības pasākumus, lai nodrošinātu apmierinošu putekļu un šļakatu izturību. Ja objektīvs nedarbojas pareizi, konsultējieties ar izplatītāju vai “Panasonic”.

- Pievienojiet digitālajai kamerai, kas ir noturīga pret putekļiem un šļakatām.
- Piestiprinot vai noņemot objektīvu, esiet piesardzīgs (-a), lai svešķermeņi, piemēram, smiltis, putekļi un ūdens pilieni, nepieliptu vai nenokļūtu objektīva stiprinājuma gumijā, kontaktpunktos, digitālajā kamerā un objektīvā.
- Ja objektīvs ir pakļauts ūdens pilieniem vai citiem šķidrumiem, noslaukiet tos ar mīkstu, sausu drāniņu.
- Lai uzlabotu objektīva izturību pret putekļiem un šļakatām, stiprinājumā tiek izmantota objektīva stiprinājuma gumija.
  - Objektīva stiprinājuma gumija atstās skrāpējumu pēdas uz digitālās kameras stiprinājuma, taču tas neietekmē veiktspēju.
  - Lai iegūtu informāciju par objektīva stiprinājuma gumijas maiņu, sazinieties ar “Panasonic”.

### ■ Kondensāts (kad objektīvs ir aizsvīdis)

- Kondensāts rodas, mainoties apkārtējās vides temperatūrai vai mitrumam. Lūdzu, esiet uzmanīgs (-a), jo tas var radīt traipus, pelējumu objektīvu un izraisīt tā nepareizu darbību.
  - Ja rodas kondensāts, izslēdziet digitālo kameru un atstājiet to apm. 2 stundas. Migla dabiski izzudīs, kad digitālās kameras temperatūra būs tuvu apkārtējās vides temperatūrai.
- 
- Šajā dokumentā aprakstīto izstrādājumu izskats un specifikācijas var atšķirties no faktiski iegādātajiem produktiem jaunāko uzlabojumu dēļ.

## Komplektā iekļautie piederumi

Pirms produkta lietošanas pārliecinieties, vai visi piederumi ir piegādāti. Produktu numuri ir spēkā no 2020. gada oktobra. Tie var mainīties.

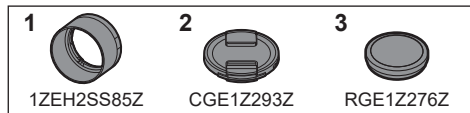

- 1 Objektīva blende
- 2 Objektīva vāciņš\*
- 3 Objektīva aizmugurējais vāciņš\*

\* Pirkuma laikā piestiprināts pie objektīva.

## Komponentu nosaukumi un funkcijas

---

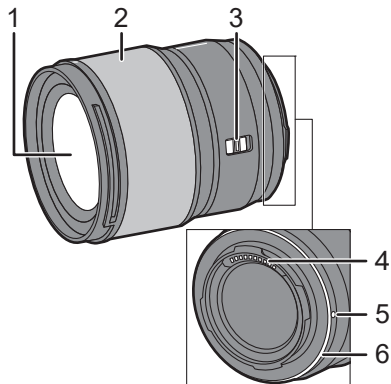

- 1 Objektīva virsma
- 2 Fokusa gredzens  
Pagriež fokusēšanas gredzenu, lai fokusētos, ja iestatīts uz MF (manuālā fokusēšana). Jūs varat iestatīt fokusēšanas kustības apjomu, izmantojot fokusēšanas gredzenu un saderīgu digitālo kameru izvēlnes. Sīkāku informāciju skatiet digitālās fotokameras lietošanas instrukcijā.
- 3 AF/MF slēdzis  
Pārlēdzas starp AF (automātiskā fokusēšana) un MF (manuālā fokusēšana).
  - Ja digitālā kamera ir iestatīta uz MF, darbība būs MF neatkarīgi no AF/MF slēdža iestatījuma.
- 4 Kontaktpunkti
- 5 Objektīva piestiprināšanas zīme
- 6 Objektīva stiprinājuma gumija

### Piezīme

- Video uzņemšanas laikā dažās situācijās var dzirdēt objektīva AF darbību. Šādās situācijās pāreja uz MF uzlabos šo situāciju.

## Objektīva piestiprināšana

Informāciju par objektīva piestiprināšanu skatiet digitālās fotokameras lietošanas instrukcijā.

- Pievienojiet objektīvu pēc digitālās kameras izslēgšanas.

- Pēc objektīva aizmugurējā vāciņa noņemšanas piestipriniet objektīvu.
- Pēc objektīva izņemšanas no digitālās kameras noteikti piestipriniet objektīva vāciņu un objektīva aizmugurējo vāciņu, lai novērstu putekļu un citu daļiņu uzkrāšanos uz objektīva vai iekļūšanu tajā.

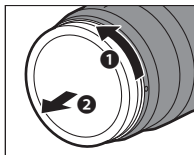

### ■ Objektīva blendes piestiprināšana

1 Izlīdzināšanas atzīme (A) uz objektīva blendes ar atzīmi uz objektīva gala.

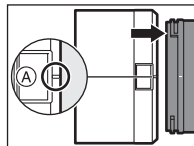

2 Pagrieziet objektīva blendi bultiņas virzienā, lai saskaņotu ar atzīmi (B) uz objektīva blendes ar atzīmi uz objektīva gala.

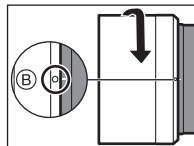

- Pievienojiet objektīva blendi, pagriežot to, līdz tā noklikšķ.

### ■ Objektīva blendes noņemšana

Nospiežot objektīva pārsega pogu (C), pagrieziet objektīva pārsegu bultiņas virzienā un pēc tam noņemiet to.

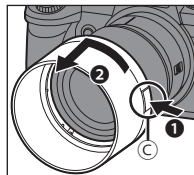

## Piezīme

- Pārnēsājot, objektīva blendi var piestiprināt pretējā virzienā.
- 1 Izlīdzināšanas atzīme **(B)** (**○**) uz objektīva blendes ar atzīmi uz objektīva gala.
  - 2 Pievienojiet objektīva blendi, pagriežot to bultiņas virzienā, līdz tas noklikšķ.

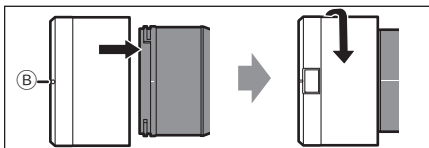

- Fotografējot ar zibspuldzi, ieteicams noņemt objektīva blendi, jo objektīva blende var bloķēt zibspuldzes gaismu.
- Lai novērstu blendes nokrišanu, jums nekad nevajadzētu nēsāt objektīvu, turot tikai objektīva blendi.

## ■ Piezīmes par filtra lietošanu

- Ir iespējams piestiprināt objektīva vāciņu vai objektīva blendi ar jau piestiprinātu filtru.
- Ierakstītos attēlos var būt mazliet vinjetēšanās, ja vienlaikus ir pievienoti vairāki filtri.
- Objektīva priekšpusē nav iespējams piestiprināt citus vienumus, izņemot filtrus, piemēram, pārveides objektīvu vai adapteri, un izmantot to kopā ar šo objektīvu. Piestiprinot šādus vienumus, objektīvs var tikt sabojāts.



## Brīdinājumi par lietošanu

- **Neapsmidziniet objektīvu ar insekticīdiem vai gaistošām ķīmiskām vielām.**
  - Ja šādas vielas nokļūst lēcā, tās var sabojāt ārējo apvalku vai izraisīt krāsas lobīšanos.
- **Nenovietojiet objektīvu pret sauli vai citiem spēcīgiem gaismas avotiem.**
  - Tas var izraisīt, ka objektīvs uzkrāj pārmērīgu gaismas daudzumu, izraisot ugunsgrēku un nepareizu darbību.
- **Nelietojiet, ilgstoši tieši pieskaroties objektīvam zemā temperatūrā.**
  - Aukstās vietās (vidē, kas zemāka par 0 °C, piemēram, slēpošanas trasēs) ilgstošs tiešs kontakts ar objektīvu var izraisīt ādas bojājumus. Lietojot objektīvu ilgstoši, izmantojiet cimdus vai tamlīdzīgus izstrādājumus.
- **Tīrot, viegli noslaukiet ar mīkstu, sausu drāniņu, kas nerada putekļus.**
  - Nelietojiet tādus šķīdinātājus kā benzīns, atšķaidītāji, alkohols, virtuves tīrīšanas līdzekļi utt., jo tas var radīt tādas problēmas kā apvalka deformāciju vai pārklājuma lobīšanos.
  - Nelietojiet salvetes ar ķīmiskām vielām.
- Neglabājiet gumijas, polivinilhlorīda (PVC) vai tamlīdzīgu materiālu izstrādājumus ilgstošā saskarē ar objektīvu.
- Neizjauciet un nemainiet šo produktu.
- Ja objektīvu ilgstoši neizmantosiet, ieteicams to uzglabāt ar eksikatoru (silikagelu).

- Ja objektīvu neesat lietojis (-usi) ilgu laiku, pirms ierakstīšanas pārbaudiet visas detaļas.
- Izvairieties no objekta lietošanas vai uzglabāšanas kādā no šīm vietām, jo tas var izraisīt darbības traucējumus vai nepareizu darbību:
  - Vasarā tiešos saules staros vai pludmalē
  - Vietās ar augstu temperatūru un mitruma līmeni vai smagām temperatūras un mitruma izmaiņām
  - Smilšainās vai putekļainās vietās
  - Kur ir uguns
  - Blakus sildītājiem, gaisa kondicionieriem vai gaisa mitrinātājiem
  - Kur ūdens var padarīt objektīvu mitru
  - Kur ir vibrācija
  - Transportlīdzekļa iekšpusē
- Sīkāku informāciju skatiet digitālās fotokameras lietošanas instrukcijā.

## Problēmu novēršana

**Kad digitālā fotokamera tiek ieslēgta vai izslēgta vai objektīvu sakrata, ir dzirdama graboša skaņa utt.**

**Fotografējot, no objektīva atskan skaņa.**

- Šī ir objektīva kustības un diafragmas darbības skaņa. Tie nav darbības traucējumi.

# Specifikācijas

Specifikācijas var tikt mainītas.

## MAINĀMI OBJEKTĪVI DIGITĀLAJAI KAMERAI "LUMIX S 85 mm F1.8"

<b>Stiprinājums</b>	Leica Camera AG L-Mount
<b>Fokusa attālums</b>	f=85 mm
<b>Objektīva konstrukcija</b>	9 elementi 8 grupās (2 ED objektīvi)
<b>Diafragmas veids</b>	9 diafragmas asmeņi/apļveida diafragma
<b>Maksimālā diafragma</b>	F1.8
<b>Minimālā diafragmas vērtība</b>	F22
<b>Skata leņķis</b>	29°
<b>Fokusa attālumā</b>	0,8 m līdz ∞ (no fokusa attāluma atskaites līnijas)
<b>Maksimālais attēla palielinājums</b>	0,13x
<b>Optiskais attēla stabilizators</b>	Nē
<b>Filtra diametrs</b>	67 mm
<b>Maksimālais diametrs</b>	Ø 73,6 mm
<b>Kopējais garums</b>	Aptuveni 82,00 mm (no objektīva gala līdz objektīva stiprinājuma pamatnei)
<b>Masa (svars)</b>	Apm. 355 g
<b>Izturīgs pret putekļiem un šļakatām</b>	Jā
<b>Ieteicamā darba temperatūra</b>	No -10 °C līdz 40 °C
<b>Pieļaujamais relatīvais mitrums</b>	No 10% RH līdz 80% RH

## **Izstrādājums „Panasonic”**

Uz šo izstrādājumu attiecas „Panasonic” e-garantija.

Lūdzu, saglabājiēt pirkumu apliecinošu dokumentu (kvīti).

Garantijas noteikumi un informācija par šo izstrādājumu pieejama vietnē [www.panasonic.com/lv](http://www.panasonic.com/lv) vai, zvanot uz tālruņa numuru: 67798043 – zvaniem no fiksētā (analogā) tīkla.

Ražotājs: “Panasonic Corporation”  
Kadoma, Osaka, Japāna

Pārstāvis Eiropā: “Panasonic Marketing Europe GmbH”  
“Panasonic” testēšanas centrs  
Winsbergring 15, 22525 Hamburga, Vācija

---

**“Panasonic Corporation”**

Tīmekļa vietne: <http://www.panasonic.com>