

# Panasonic®

Model Nr. H-X1025

## Instrucțiuni de utilizare

LUMIX

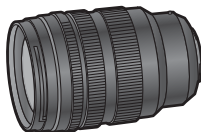

OBIECTIV INTERSCHIMBABIL PENTRU  
CAMERE DIGITALE



LEICA  
DG LENS

- 
- Vă rugăm să citiți aceste instrucțiuni cu atenție înainte de a folosi aparatul și să păstrați acest manual pentru consultări ulterioare.

DVQX1834ZA  
F0619HN0

# Instrucțiuni de utilizare

## OBIECTIV INTERSCHIMBABIL PENTRU CAMERE DIGITALE

Vă mulțumim pentru că ați cumpărat un produs Panasonic.

Vă rugăm să citiți aceste instrucțiuni cu atenție înainte de a folosi aparatul și să păstrați acest manual pentru consultări ulterioare.

Obiectivul poate fi folosit împreună cu o cameră digitală compatibilă cu montura sistemului Micro Four Thirds™.

- Nu poate fi montat pe camere cu specificația monturii Four Thirds™.
- Pentru înregistrare mai lină, vă recomandăm actualizarea firmware-ului obiectivului interschimbabil la ultima versiune.
- Pentru cele mai recente informații cu privire la firmware sau pentru a descărca/actualiza firmware-ul, vizitați site-ul de suport de mai jos:  
<https://panasonic.jp/support/global/cs/dsc/>  
(numai în limba engleză)
- Micro Four Thirds™ și Micro Four Thirds Logo sunt mărci comerciale mărci înregistrate ale Olympus Corporation, în Japonia, Statele Unite, Uniunea Europeană și alte țări.

- Four Thirds™ și Four Thirds Logo sunt mărci comerciale mărci înregistrate ale Olympus Corporation, în Japonia, Statele Unite, Uniunea Europeană și alte țări.
- LEICA este marcă înregistrată a Leica IR GmbH. SUMMILUX este marcă înregistrată a Leica Camera AG. Obiectivele LEICA DG sunt fabricate cu ajutorul unor instrumente de precizie și a unor sisteme de asigurare a calității certificate de Leica Camera AG, bazate pe standardele de calitate ale companiei.
- Alte denumiri, nume de companii, nume de produse menționate în acest document sunt mărci comerciale sau mărci înregistrate ale companiilor în cauză.

### Cuprins

Informații privind siguranța .....	2
Precauții.....	3
Accesorii furnizate .....	4
Denumiri și funcții ale componentelor.....	5
Montarea obiectivului.....	6
Comutarea AF/MF .....	7
Măsuri de precauție la utilizare.....	8
Depanare.....	8
Specificații .....	9

## Informații privind siguranța

---

**Țineți aparatul la distanță de echipamente electromagnetice (precum cuptoare cu microunde, televizoare, console de jocuri, transmițătoare radio, linii de înaltă tensiune, etc.).**

- Nu utilizați camera în apropierea telefoanelor mobile, deoarece se vor produce zgomote care pot afecta negativ imaginea și sunetul.
- În cazul în care camera este afectată de echipamente electromagnetice și nu mai funcționează corespunzător, opriți-o și scoateți acumulatorul sau deconectați adaptorul de curent alternativ. Apoi reintroduceți acumulatorul și/sau reconectați adaptorul de alimentare cu curent alternativ și reporniți camera.

## -Dacă vedeți acest simbol-

### Eliminarea echipamentelor uzate Numai pentru Uniunea European și țările care dispun de sisteme de reciclare



Aceste simboluri de pe produse, ambalaje și/sau documentele însoțitoare indică faptul că produsele electrice și electronice, precum și bateriile uzate nu trebuie să fie amestecate cu deșeurile menajere obișnuite. Pentru un tratament corespunzător, pentru recuperarea și reciclarea produselor vechi, vă rugăm să le depuneți la punctele de colectare special amenajate, în conformitate cu legislația națională. Prin depunerea corespunzătoare a acestora la deșeurii, veți ajuta la economisirea unor resurse valoroase și veți preveni potențiale efecte negative asupra sănătății umane și asupra mediului înconjurător. Pentru mai multe informații despre colectare și reciclare, vă rugăm să contactați autoritățile locale. Este posibil ca depunerea incorectă la deșeurii să fie pedepsită în conformitate cu legile naționale.

## Precauții

### ■ Manipularea obiectivului

- La utilizarea acestui obiectiv, aveți grijă să nu îl scăpați, să nu îl loviți și să nu aplicați forță prea mare pe acesta. Aceste lucruri pot cauza defectarea obiectivului și a camerei digitale.
- Dacă există murdărie pe lentile (apă, ulei, amprente, etc.) imaginea poate fi afectată. Curățați ușor suprafața obiectivului cu o lavetă moale, uscată înainte și după realizarea fotografiilor.

- Dacă obiectivul nu este utilizat, atașați capacul față și spate pentru a împiedica pătrunderea sau acumularea prafului și a altor particule pe sau în obiectiv.
- Pentru a proteja punctele de contact ale obiectivului (A), evitați următoarele. Aceste lucruri pot cauza defecțiuni.

- Atingeți punctele de contact ale obiectivului.
- Permiteți punctele de contact ale obiectivului să se murdărească.
- Așezați obiectivul cu suprafața de montare în jos.

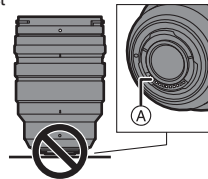

### ■ Rezistent la praf și stropire

- Rezistența la praf și stropire a obiectivului nu va opri complet penetrarea prafului sau a picăturilor de apă. Luați următoarele măsuri pentru a asigura rezistența corespunzătoare la praf și stropire. Dacă obiectivul nu funcționează corespunzător, consultați distribuitorul sau Panasonic.
- Atașați la o cameră digitală rezistentă la praf și stropire.
- La atașarea sau îndepărtarea obiectivului, aveți grijă ca în obiectiv, montura de cauciuc, punctele de contact, camera digitală și obiectiv să nu intre sau să adere corpuri străine precum nisip, praf sau picături de apă.

- Dacă obiectivul este expus la picături de apă sau alte lichide, ștergeți-le cu o lavetă moale și uscată.
- Pentru îmbunătățirea rezistenței la praf și stropire, în montură se folosește o garnitură de cauciuc.
  - Garnitura de cauciuc a monturii va lăsa urme pe camera digitală, dar acest lucru nu afectează performanța.
  - Pentru informații privind garnitura de cauciuc a monturii obiectivului, contactați Panasonic.

### ■ Condensul (aburirea obiectivului)

- Condensul poate apărea când temperatura sau umiditatea se modifică. Aveți grijă, pentru că poate cauza pătarea, mucegăirea și defectarea obiectivului.
  - Dacă se formează condens, opriți camera digitală și așteptați aproximativ 2 ore. Când aparatul ajunge la temperatura ambientală, camera digitală se va dezaburi în mod natural.
- 
- Aspectul și specificațiile produsului, descrise în acest manual, pot diferi față de produsul achiziționat, din cauza unor îmbunătățiri ulterioare.

## Accesorii furnizate

Verificați dacă sunt furnizate toate accesoriile înainte de a utiliza produsul.

Numere de produs corecte din 2019 mai. Acestea se pot modifica.

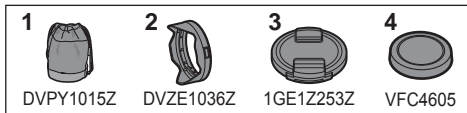

- 1 Sac obiectiv
- 2 Parasolar
- 3 Capac obiectiv\*
- 4 Capac posterior obiectiv\*

\* Este atașat la obiectiv în momentul achiziționării.

## Denumiri și funcții ale componentelor

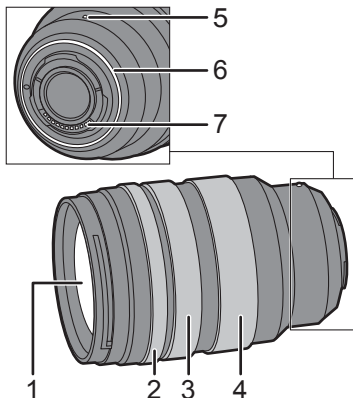

- 1 Suprafața obiectivului
- 2 Inel apertură (fără clic)  
Reglează valoarea aperturii atunci când setați camera digitală la modul Prioritate apertură AE sau modul Expunere manuală.
  - Puteți seta valoarea aperturii pe camera digitală dacă setați inelul de apertură la poziția [A].

- 3 Inel de focalizare  
Comută între AF (focalizare automată) și MF (focalizare manuală) prin glisarea inelului de focalizare înainte sau înapoi. (→ 7)  
Rotiți inelul de focalizare pentru a focaliza atunci când este setat la MF.
- 4 Inel zoom  
Focalizează la telefoto sau unghi larg.
- 5 Marcaj de montare a obiectivului
- 6 Cauciuc montură obiectiv
- 7 Puncte de contact

### Notă

- Pot exista unele efecte de Vignette la marginile ecranului la înregistrarea cu blițul camerei digitale. Recomandăm utilizarea panoului larg pe blițul extern.
- Pot exista diferențe în focalizare la utilizarea zoomului după focalizare. Focalizați din nou.
- Dacă sunetul funcționării AF deranjează în timpul înregistrării, video, se recomandă setarea la MF.
- Apertura poate fi reglată numai cu inelul de apertură atunci când camera digitală Panasonic este atașată la obiectiv. (Începând cu 2019 mai)

## Montarea obiectivului

Pentru detalii privind atașarea obiectivului consultați instrucțiunile de operare ale camerei digitale.

• Montați obiectivul după oprirea camerei digitale.

• Montați obiectivul după îndepărtarea capacului spate de pe obiectiv.

• După scoaterea obiectivului de pe camera digitală, atașați capacul față și spate pentru a împiedica pătrunderea sau acumularea prafului și a altor particule pe sau în obiectiv.

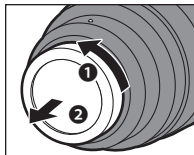

### ■ Montarea parasolarului

Țineți parasolarul cu degetele amplasate conform ilustrației.

• Nu țineți obiectivul de parasolar astfel încât acesta să se îndoie.



1 Aliniați semnul (A) (○) de pe parasolar la semnul de pe capătul obiectivului.

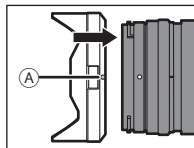

2 Rotiți parasolarul în direcția săgeții pentru a alinia semnul (B) (○) de pe parasolar la semnul de pe capătul obiectivului.

• Atașați parasolarul prin rotire până la auzirea unui clic.

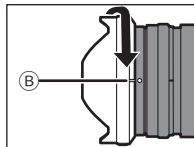

### ■ Îndepărtarea parasolarului

În timp ce apăsați și țineți apăsat butonul parasolarului (C), rotiți parasolarul în direcția săgeții pentru a-l detașa.

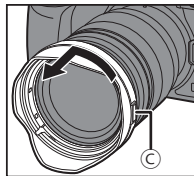

## Notă

- În timpul transportului, parasolarul poate fi atașat invers.

- 1 Îndepărtați parasolarul.
- 2 Aliniați semnul **B** () de pe parasolar la semnul de pe capătul obiectivului.
- 3 Atașați parasolarul rotind în direcția săgeții, până la intrarea în locaș.

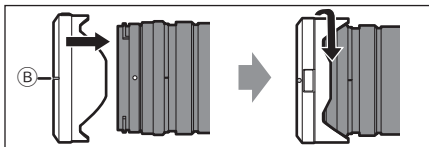

- Se recomandă îndepărtarea parasolarului în timpul fotografierii cu bliț, deoarece parasolarul poate bloca lumina blițului.
- Pentru a împiedica scăparea obiectivului, nu transportați obiectivul ținând de parasolar.

## ■ Note privind utilizarea filtrelor

- Montarea capacului de obiectiv sau a parasolarului se poate realiza cu filtrele montate.
- Pot exista efecte Vignette în imagini dacă sunt atașate mai multe filtre simultan.
- Nu este posibilă atașarea altor articole decât a filtrelor, cum ar fi lentile de conversie sau adaptoare pe partea frontală a obiectivului și utilizarea acestora împreună cu obiectivul. Obiectivul se poate deteriora dacă se atașează astfel de articole.

## Comutarea AF/MF

Comutați AF/MF prin glisarea inelului de focalizare **A** înainte sau înapoi (mecanism ambreiaj de focalizare).

- Atunci când camera digitală este setată la MF, va funcționa în mod MF, indiferent de poziția inelului de focalizare.

- Verificați indicația de lungime **B** la utilizarea MF. Utilizați-o ca un ghid pentru focalizare.

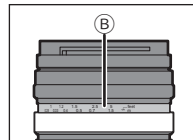
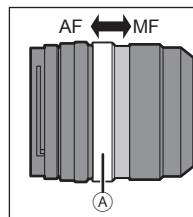



## Măsuri de precauție la utilizare

---

- **Nu pulverizați insecticide sau substanțe chimice volatile pe obiectiv.**
  - Dacă astfel de substanțe ajung pe obiectiv, pot deteriora carcasa exterioară sau pot cauza exfolierea vopselei.
- **Nu îndreptați obiectivul spre Soare sau alte surse de lumină puternică.**
  - Acest lucru poate cauza colectarea de lumină în exces de către obiectiv, producându-se foc sau defecțiune.
- **Nu folosiți în timp ce atingeți obiectivul direct la temperaturi reduse timp îndelungat.**
  - În locurile reci (medii cu temperaturi de sub 0 °C (32 °F), cum ar fi pârtiile de schi), contactul direct prelungit cu componentele metalice ale obiectivului pot cauza rănirea pielii. Folosiți mănuși sau articole asemănătoare la utilizarea obiectivului timp îndelungat.
- **Pentru a curăța, ștergeți ușor obiectivul cu o lavetă moale și uscată, care nu produce praf.**
  - Nu folosiți solvenți precum benzină, diluant, alcool, soluții de bucătărie etc., deoarece acestea pot cauza probleme ca deformarea carcasei sau exfolierea stratului de acoperire.
  - Nu folosiți șervețele cu substanțe chimice.
- Nu lăsați produsele din cauciuc, PVC sau materiale similare să intre în contact cu obiectivul pentru mult timp.
- Nu demontați și nu modificați acest produs.

- Când obiectivul nu se va folosi timp îndelungat, recomandăm depozitarea acestuia împreună cu un agent deshidratant (gel silica).
- Verificați toate componentele înainte de a înregistra, dacă nu ați mai folosit obiectivul un timp îndelungat.
- Evitați utilizarea sau depozitarea obiectivului în oricare din următoarele locații, deoarece acest lucru poate cauza probleme de funcționare sau defecțiuni:
  - În soare direct sau pe o plajă în timpul verii
  - În locuri cu temperatură și umiditate excesive sau în locuri cu modificări pronunțate ale temperaturii și umidității
  - În locuri cu mult praf sau nisip
  - În apropierea focului
  - Lângă corpuri de încălzire, aer condiționat sau umidificatoare
  - În locuri în care apa ar putea afecta obiectivul
  - În locuri cu vibrații
  - În interiorul unui vehicul
- Consultați și instrucțiunile de operare ale camerei digitale.

## Depanare

---

**Când camera este pornită sau oprită sau dacă obiectul este scuturat, se aude un zgomot de huruit. Se aude un sunet dinspre obiectiv la fotografiere.**

- Acesta este un sunet emis de lentila în mișcare și funcționarea aperturii. Aceasta nu reprezintă o defecțiune.

## Specificații

Specificațiile se pot modifica în vederea îmbunătățirii performanțelor.

**OBIECTIV INTERSCHIMBABIL PENTRU CAMERĂ DIGITALĂ „LEICA DG VARIO-SUMMILUX 10-25 mm/F1.7 ASPH.”**

### Montură

Montură Micro Four Thirds

### Lungime focală

Între f=10 mm și 25 mm (echivalentul unei camere pe film de 35 mm: 20 mm la 50 mm)

### Construcția obiectivului

17 elemente în 12 grupuri  
(3 lentile asferice, 4 lentile ED, 1 lentilă UHR)

### Tip de apertură

9 discuri de diafragmă/diafragmă circulară de apertură

### Valoarea apertură maximă

F1.7

### Valoare apertură minimă

F16

### Unghi de vizualizare

94° (Extins) la 47° (Tele)

### Distanță de focalizare

0,28 m (0,92 feet) la ∞ (de la linia de referință a distanței de focalizare)

### Grosiment maxim de focalizare

0,14x (echivalent film cameră 35 mm: 0,28x)

### Stabilizator optic de imagine

Nu

### Diametru filtru

77 mm

### Diametru maxim

Ø87,6 mm (3,4")

### Lungime totală

Aprox. 128 mm (5,0") (de la vârful obiectivului până la baza suportului obiectivului)

### Masă (greutate)

Aprox. 690 g (1,52 lb)

### Rezistent la praf și stropire

Da

### Temperatură ambientală de operare recomandată

între -10 °C și 40 °C (14 °F și 104 °F)

### Umiditate relativă permisă

10%RH - 80%RH

## **Produs Panasonic**

Acest produs este acoperit de garanția E-Guaranteee Panasonic.

Vă rugăm să păstrați chitanța de achiziționare.

Condițiile garanției și informațiile despre acest produs sunt disponibile la [www.panasonic.com/ro](http://www.panasonic.com/ro) sau la următoarele numere de telefon: 021 316 3165 / 021 316 4187 - număr pentru apeluri din rețele fixe (terestre)

Produs de: Panasonic Corporation  
Kadoma, Osaka, Japonia

Importator pentru Europa: Panasonic Marketing Europe GmbH  
Panasonic Testing Centre  
Winsbergring 15, 22525 Hamburg, Germania

---

## **Panasonic Corporation**

Site Web: <http://www.panasonic.com>

© Panasonic Corporation 2019